

- » AC-Halbleiterrelais mit Momentanspannungsschaltung.
- » 2 Eingangsbereiche: 3 - 32 VDC und 90 - 280 VAC.
- » Maximaler Laststrom (AC1 bei 25° C): 25, 60, 80, 100 A.
- » Betriebsspannungsbereich: 40 - 480 VAC.
- » Frequenzbereich: 47- 63 Hz.
- » Maximale sich nicht wiederholende Spannungsspitze: 1.200 Vp.
- » LED-Anzeige.
- » Abnehmbarer Schutzdeckel für bessere Sicherheit (IP 20).

Ausführungen und Referenzen

Nullspannungsschaltung	Eingangsspannung	Nennspannung	Nennstrom	Referenz
Nein	3 - 32 VDC	40 - 480 VAC	25 A	RS1A0P032DC480025R
			60 A	RS1A0P032DC480060R
			80 A	RS1A0P032DC480080R
			100 A	RS1A0P032DC480100R
	90 - 280 VAC		25 A	RS1A0P280AC480025R
			60 A	RS1A0P280AC480060R
			80 A	RS1A0P280AC480080R
			100 A	RS1A0P280AC480100R

Spezifikationen

ALLGEMEINE SPEZIFIKATIONEN	VDC Eingang		VAC Eingang	
Dielektrischer Widerstand (Eingang / Ausgang)	2.500 VAC			
Betriebstemperatur	-30 bis 80° C			
Lagertemperatur	-35 bis 85° C			
Wärmewiderstand zwischen Stoß und Gehäuse	2,5° C/W (25 A) 0,65° C/W (60 A) 0,5° C/W (80 A)	0,3° C/W	2,5° C/W (25 A) 0,65° C/W (60 A) 0,5° C/W (80 A)	0,3° C/W
Betriebsluftfeuchtigkeit	Bis zu 85 %			
CE-Markierung	Ja			

EINGANGSSPEZIFIKATIONEN	VDC Eingang	VAC Eingang
Eingangsspannungsbereich	3 - 32 VDC	90 - 280 VAC
Maximaler Eingangsstrom	13/16 mA @= 5 V/24 V	29 mA @= 220 V
Einschaltspannung	1,9 VDC	70 VAC
Abschaltspannung	1,9 VDC	70 VAC
Maximale inverse Spannung	32 VDC	-
Maximale Einschaltzeit	1 ms	
Maximale Abschaltzeit	½ Zyklus	

AUSGANGSSPEZIFIKATIONEN	VDC Eingang		VAC Eingang	
Maximaler Laststrom (AC51 @ Ta = 25° C) (AC53a @ Ta = 25° C)	25, 60, 80 A 5, 15, 18 A	100 A 20 A	25, 60, 80 A 5, 15, 18 A	100 A 20 A
Betriebsspannungsbereich	40 - 480 VAC			
Frequenzbereich	47 - 63 Hz			
Max. sich nicht wiederholende Spannungsspitze	930 Vp	1.200 Vp	930 Vp	1.200 Vp
Maximaler Stromstoß (t = 10 ms)	350 Ap / 25 A 630 Ap / 60 A 910 Ap / 80 A	1.100 Ap	350 Ap / 25 A 630 Ap / 60 A 910 Ap / 80 A	1.100 Ap
Maximaler Leckstrom	8 mArms			
Min. dv / dt Anstieg in ausgeschaltetem Zustand	200 V / µs			
Maximaler Betriebsspannungsabfall	1,6 VAC			
Minimaler Laststrom	0,05 Arms			
I ² t (10 ms) (Eckdaten)	625 A ² s (25 A) 2.025 A ² s (60 A) 4.225 A ² s (80 A) 6.050 A ² s (100 A)			

GEHÄUSESPEZIFIKATIONEN	
Abmessungen (L x B x H mm)	58 x 44 x 23
Gewicht	150 g maximal
Grundplatte	Vernickeltes Aluminium
Max. Drehmoment: Kontrollklemme (M3x6)	1,2 Nm
Max. Drehmoment: Speiseklemme (M5x9)	2,4 Nm

Abmessungen

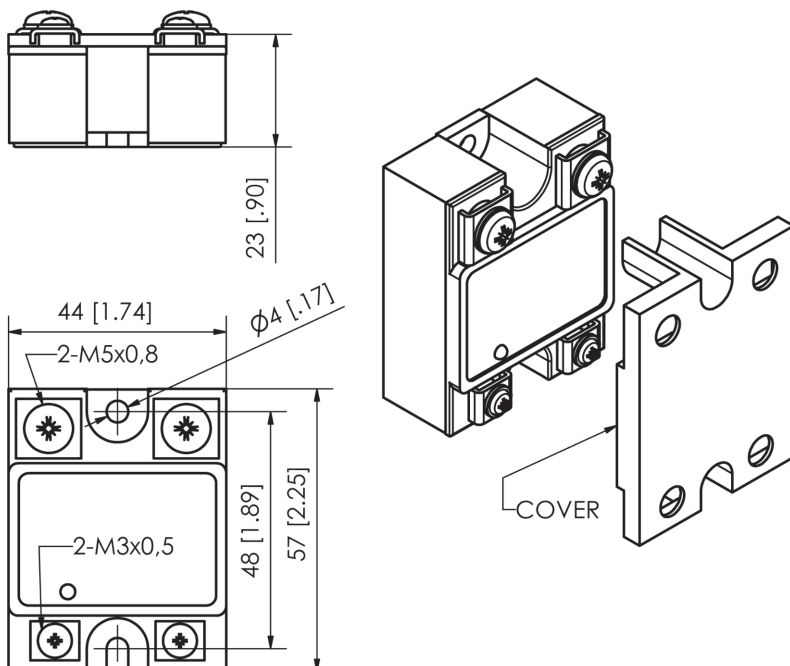

Schaltprogramme

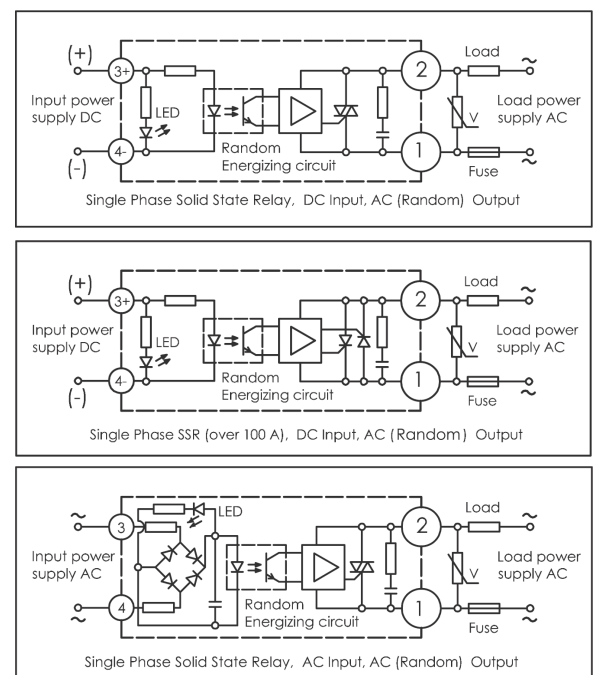

Laststrom vs. Raumtemperatur

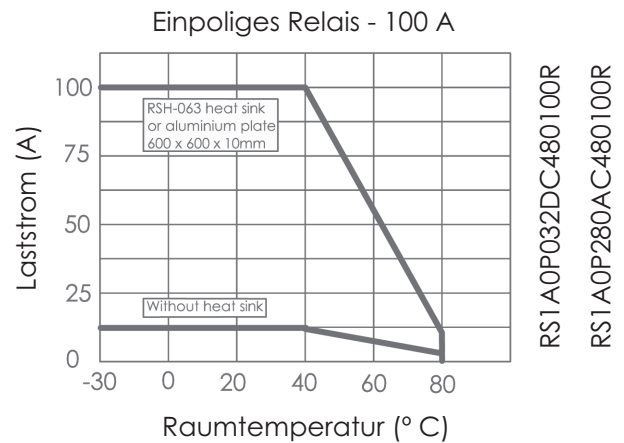
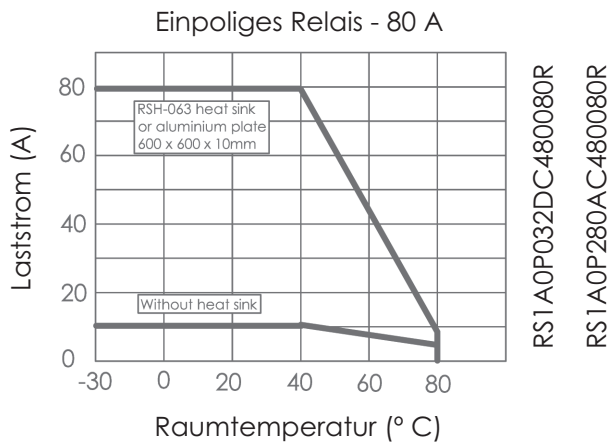
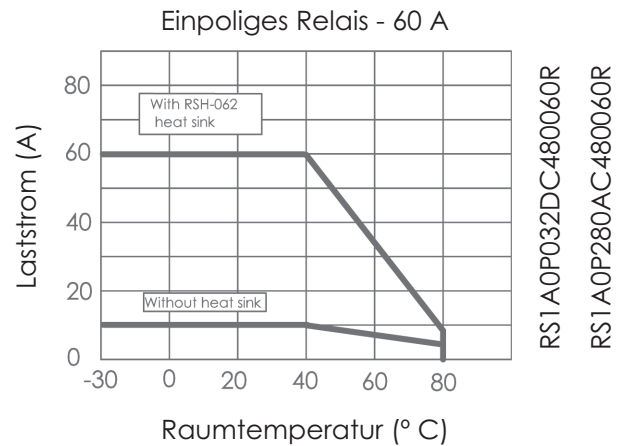
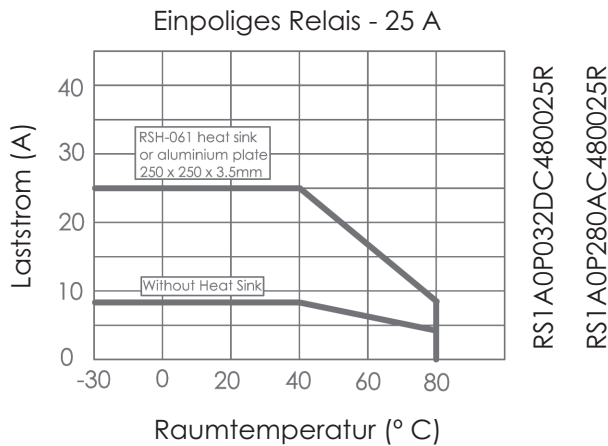

Kühlkörper

Referenz	Laststrom	Abmessungen	Relaisreferenzen
RSH-059 (DIN-Schiene)	≤ 20 A	44 x 75 x 70	RS1A0P032DC480025R RS1A0P280AC480025R
RSH-060	≤ 20 A	80 x 50 x 50	RS1A0P032DC480025R RS1A0P280AC480025R
RSH-061	≤ 40 A	125 x 70 x 50	RS1A0P032DC480025R RS1A0P280AC480025R
RSH-062	≤ 60 A	125 x 115 x 50	RS1A0P032DC480060R RS1A0P280AC480060R
RSH-063	≤ 100 A	120 x 80 x 50	RS1A0P032DC480080R RS1A0P280AC480080R RS1A0P032DC480100R RS1A0P280AC480100R

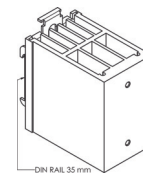

RSH-059

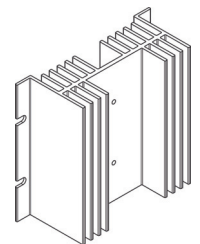

RSH-062

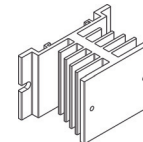

RSH-060

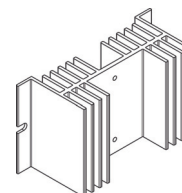

RSH-061

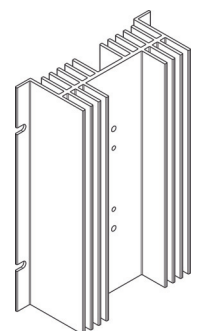

RSH-063

Wenn der Laststrom höher als 10 A ist, muss ein Kühlkörper eingesetzt werden. Die Nutzung eines Kühlkörpers mit dem Relais wird seine Lebensdauer vervierfachen, auch wenn der Strom unter 10 A bleibt.